

改訂	個数	日付	変更内容	Rev.	担当
△					
▽					
▲					

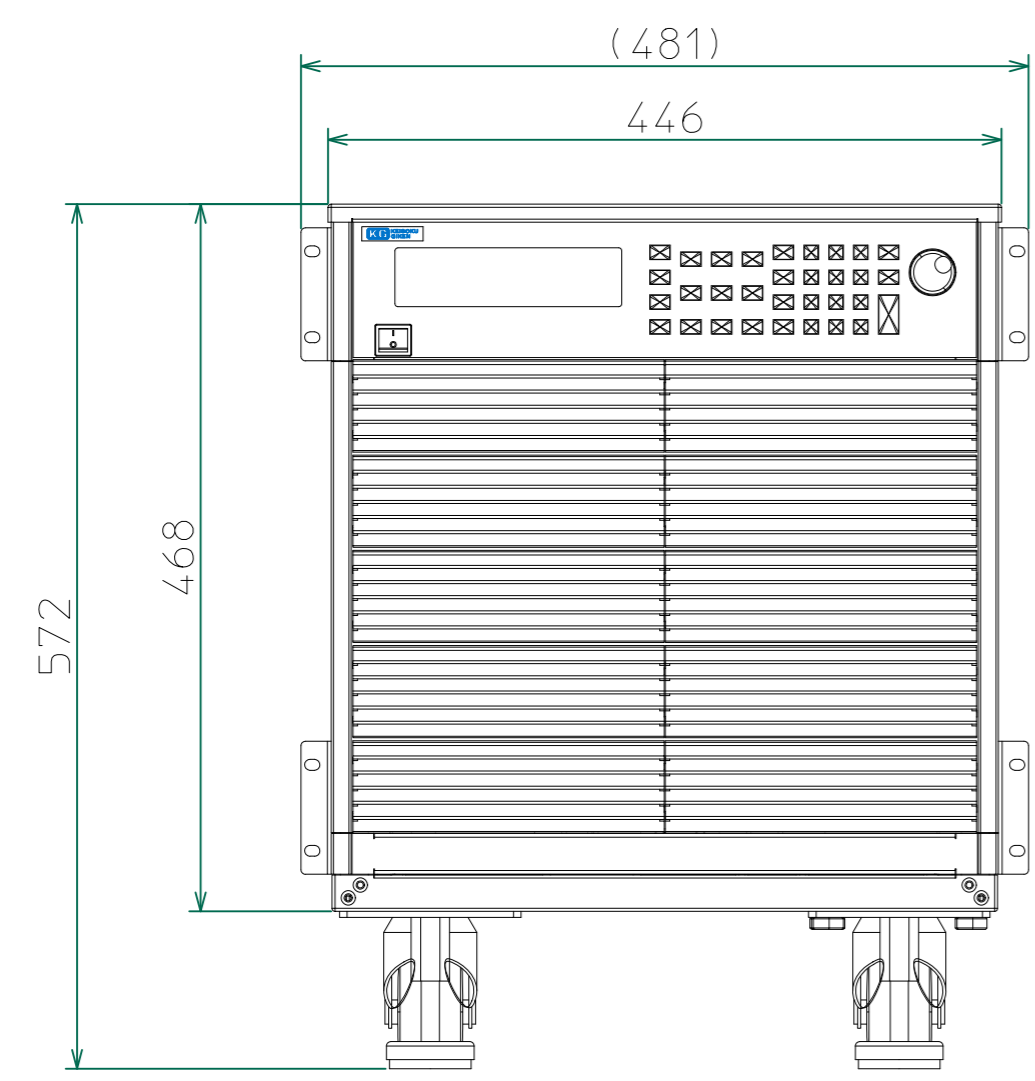

上面



正面

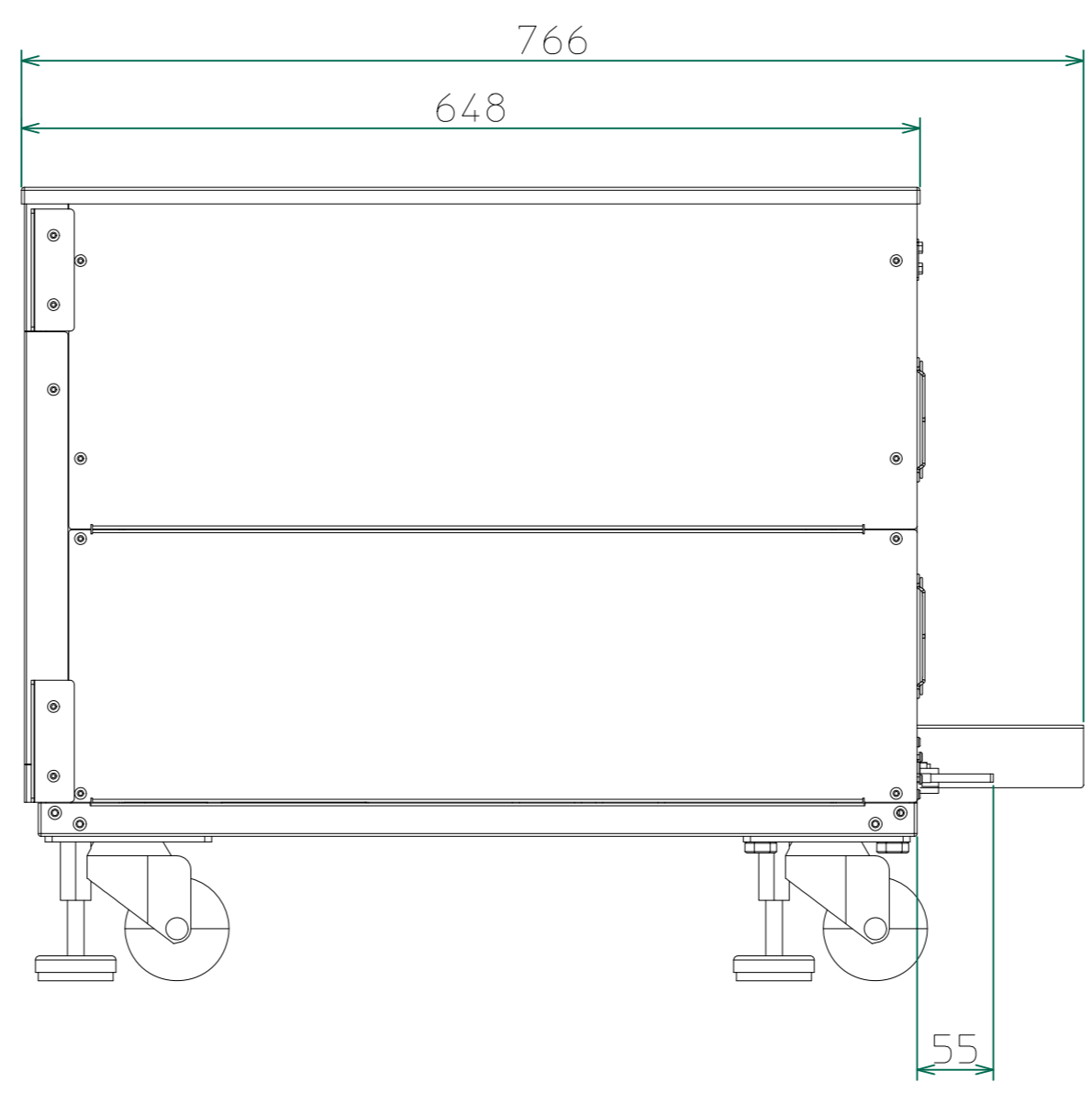

右側面

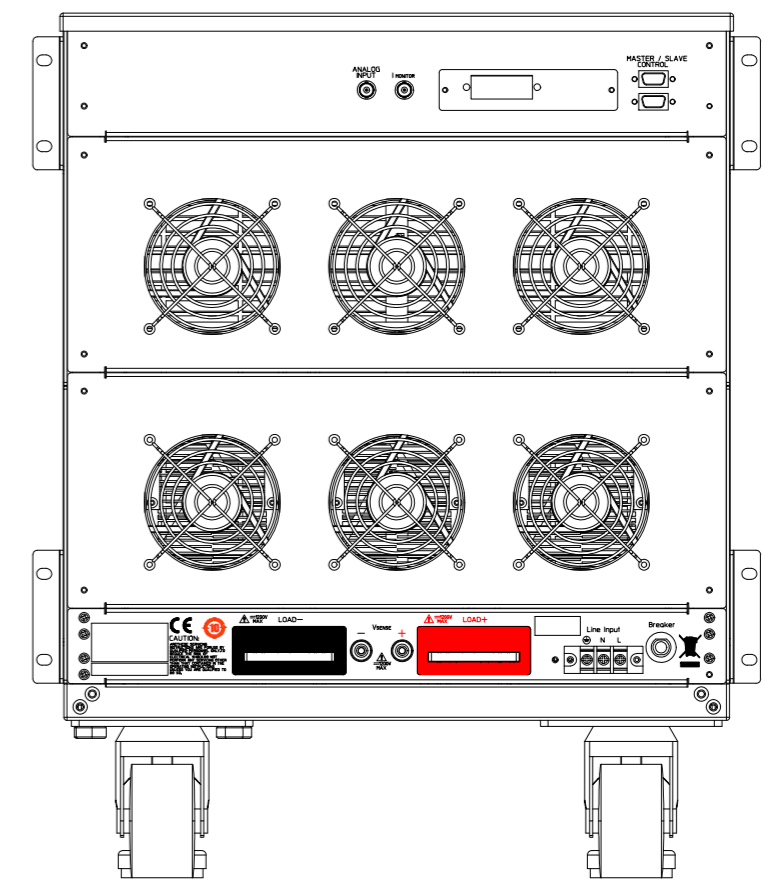

背面

<34012C-901.DWG>

材 質			処 理		指示ナキ	単位 mm
設計 2021/03/30 山本	確認	承認	品 名 34000C 8kW外觀図 <34108C、34208C、34308C>	SHEETS 141/141	SCALE 1:5	
			製 品 名 34000C Series大容量電子負荷	図 番 KM2- P00601S - 141	Rev.	