

改訂	個数	日付	変更内容	Rev.	担当
△		2016/05/17	寸法修正	A	木村
△					
△					

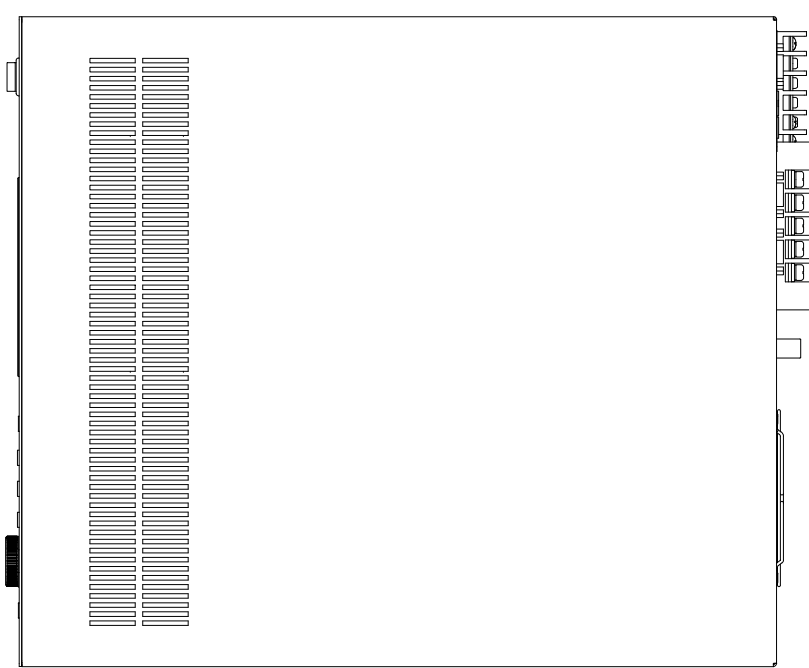

平面

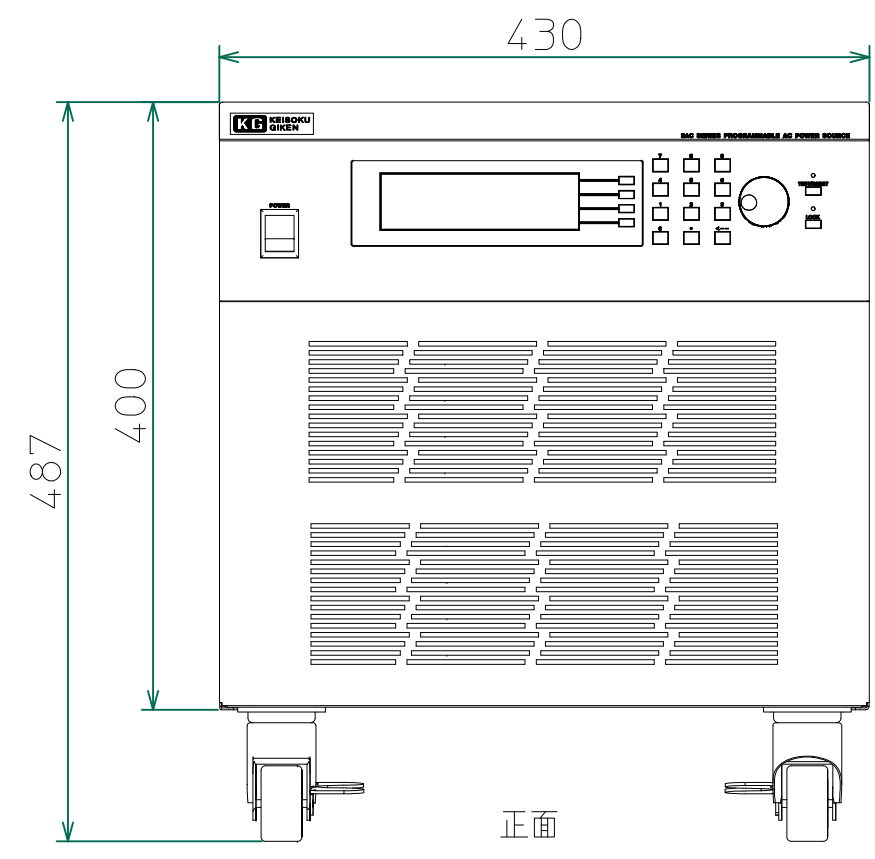

正面

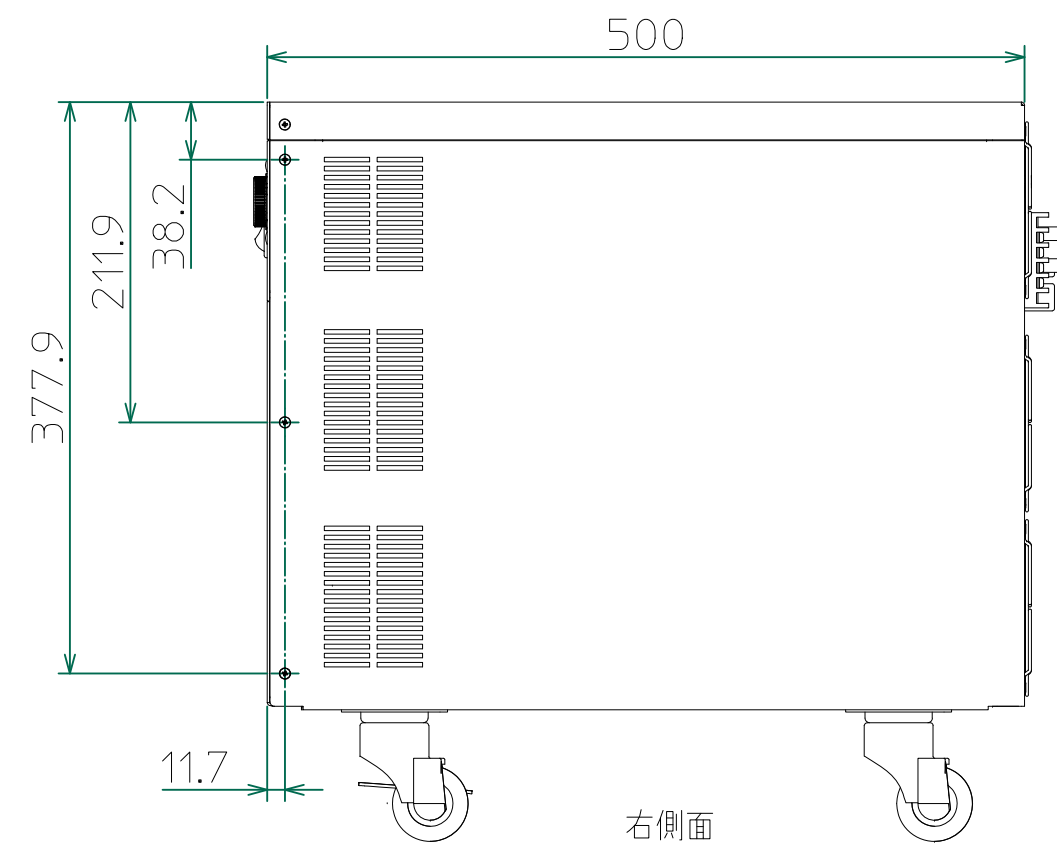

右側面

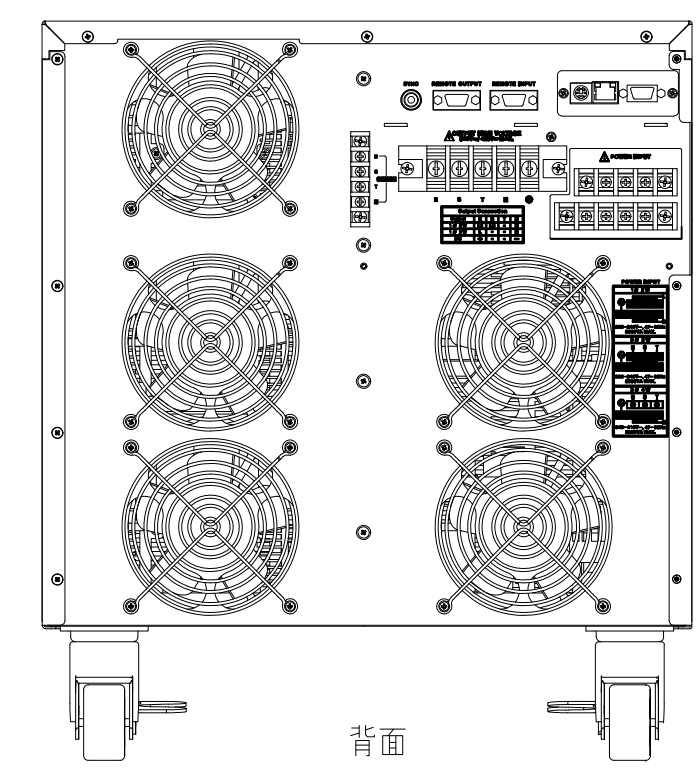

背面

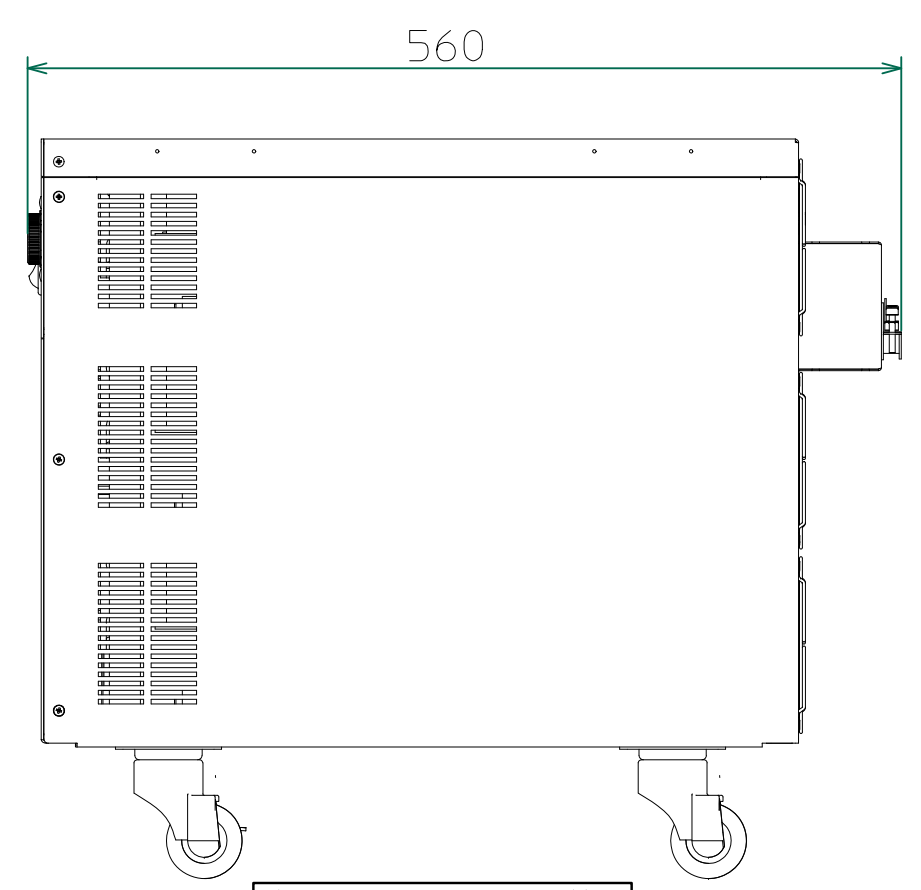

右側面 電源カバー装着時

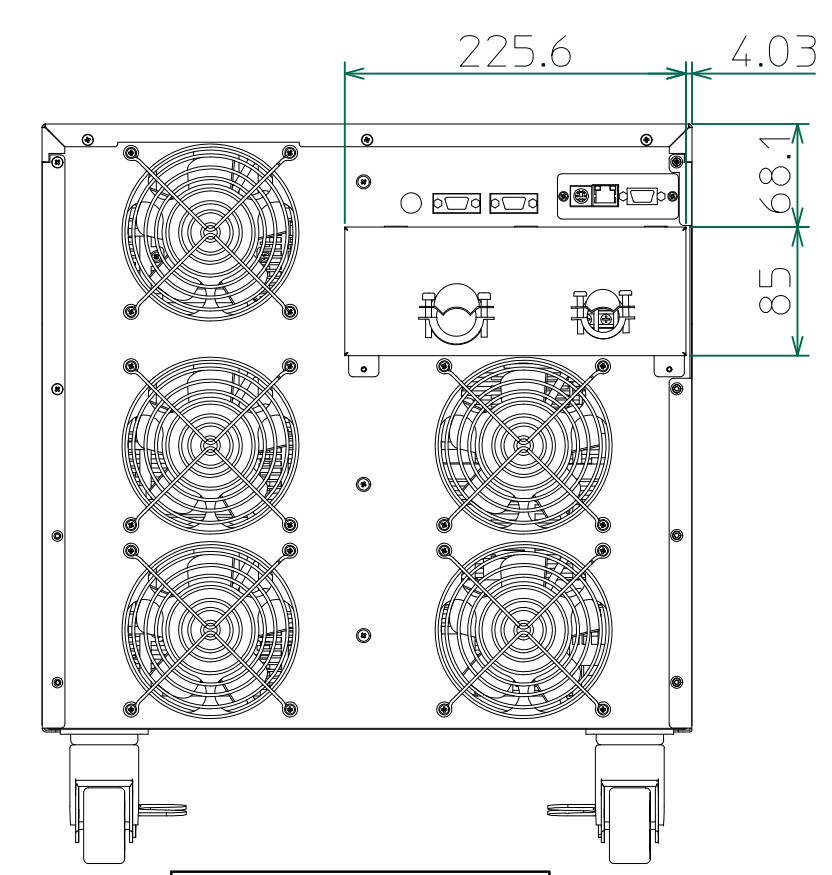

背面 電源カバー装着時

材質			処理		指示ナキ 寸法許容差		単位 mm	
設計 2016/05/17 木村	確認 2016/06/03 山本	承認 2016/06/03 山本	品名 EAC-306 外觀図		SHEETS	32/32	SCALE 1:5	
			製品名 EAC Series交流電源		図番 KM2-P00602S - 32		Rev. A	