

改訂	個数	日付	変更内容	Rev.	担当
△					
▽					
◇					

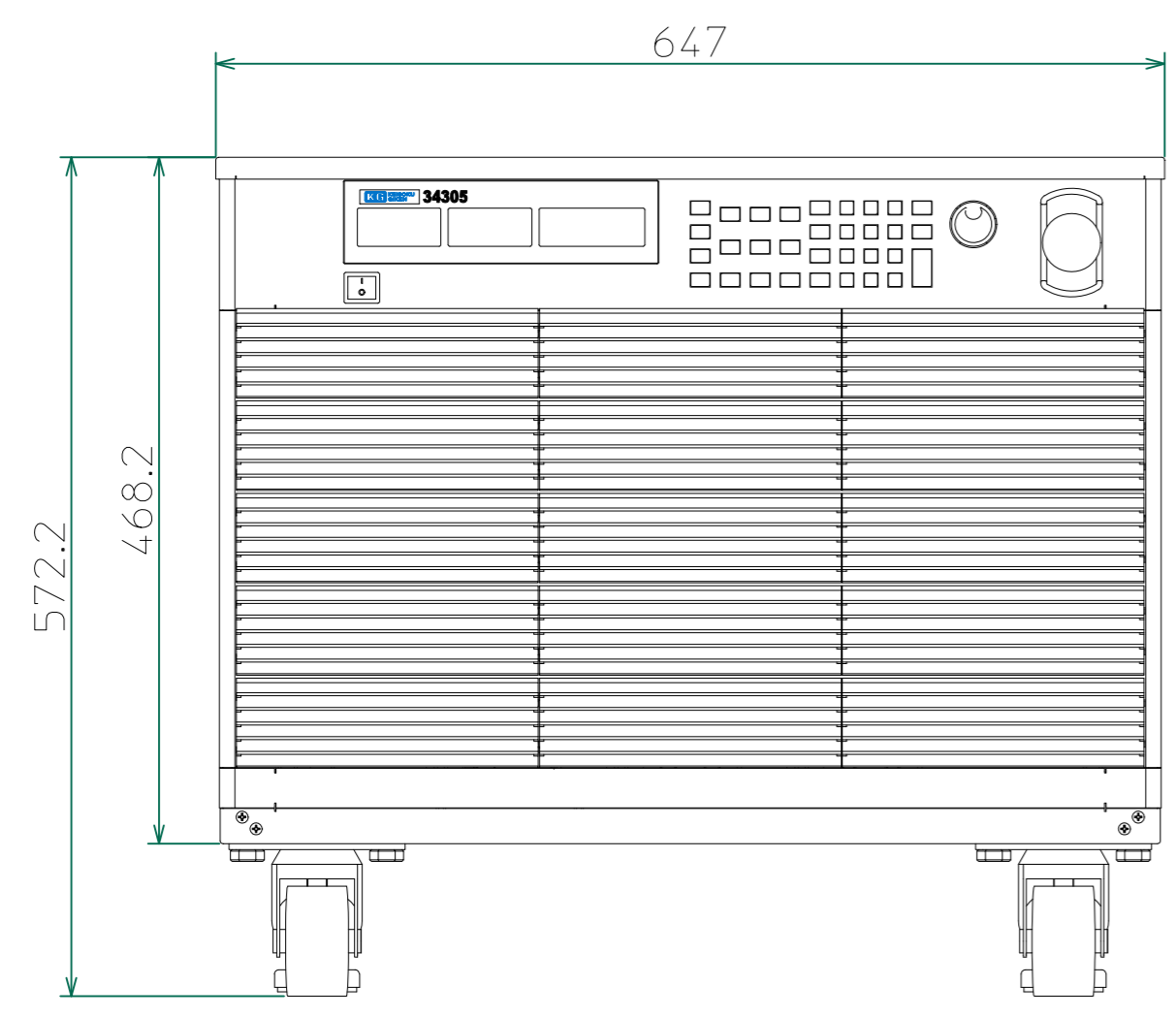

正面

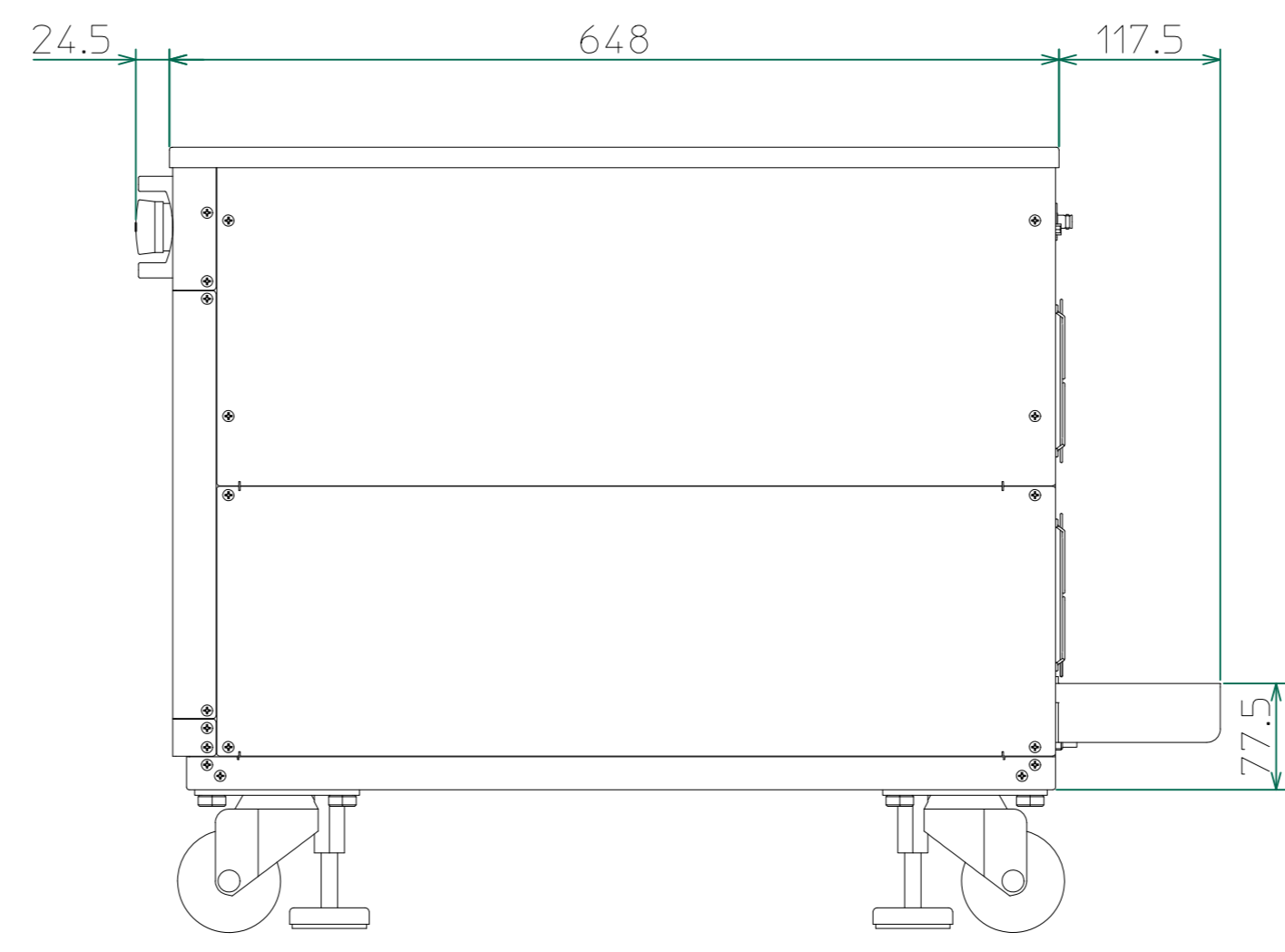

右側面

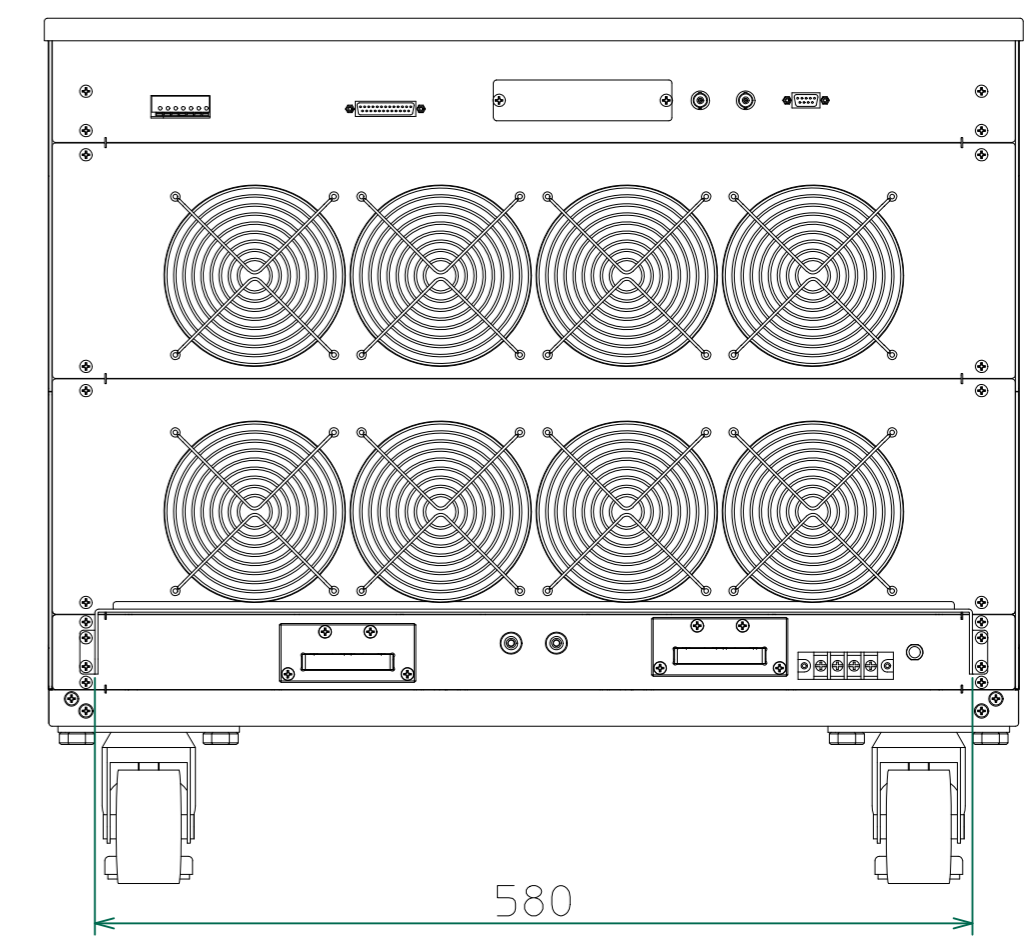

背面

<34305-900.dwg>

材質			処理		指示ナキ 寸法許容差		単位 mm	
設計 2015/05/21 木村	確認 2015/06/01 山本	承認 2015/06/01 山本	品名 34305 外觀図		SHEETS 44 / 44		SCALE 1:5	
			製品名 34300 Series大容量電子負荷		図番 KM2-P00601S-44		Rev.	