

改訂	個数	日付	変更内容	Rev.	担当
△					
▽					
◇					

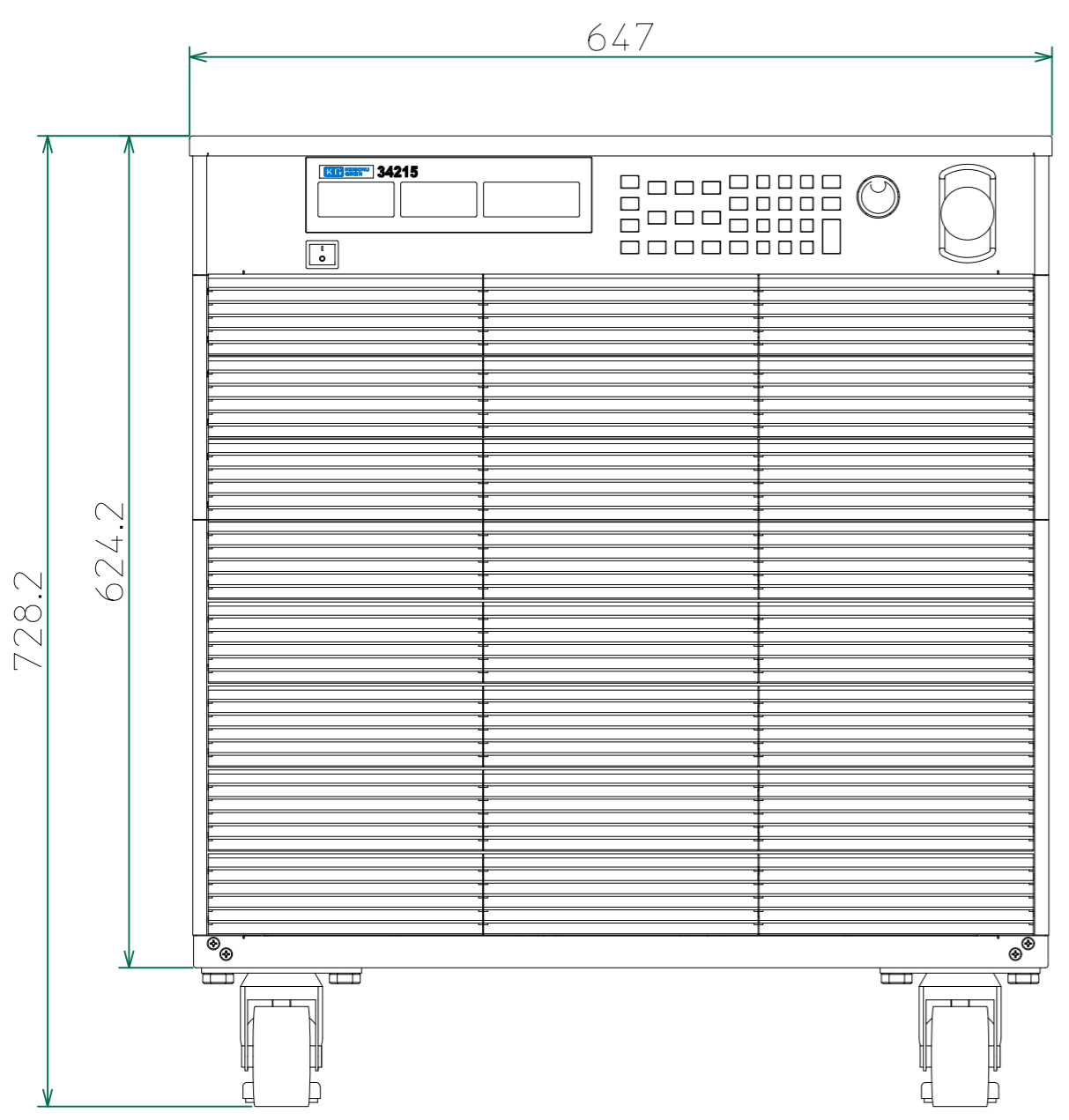

正面

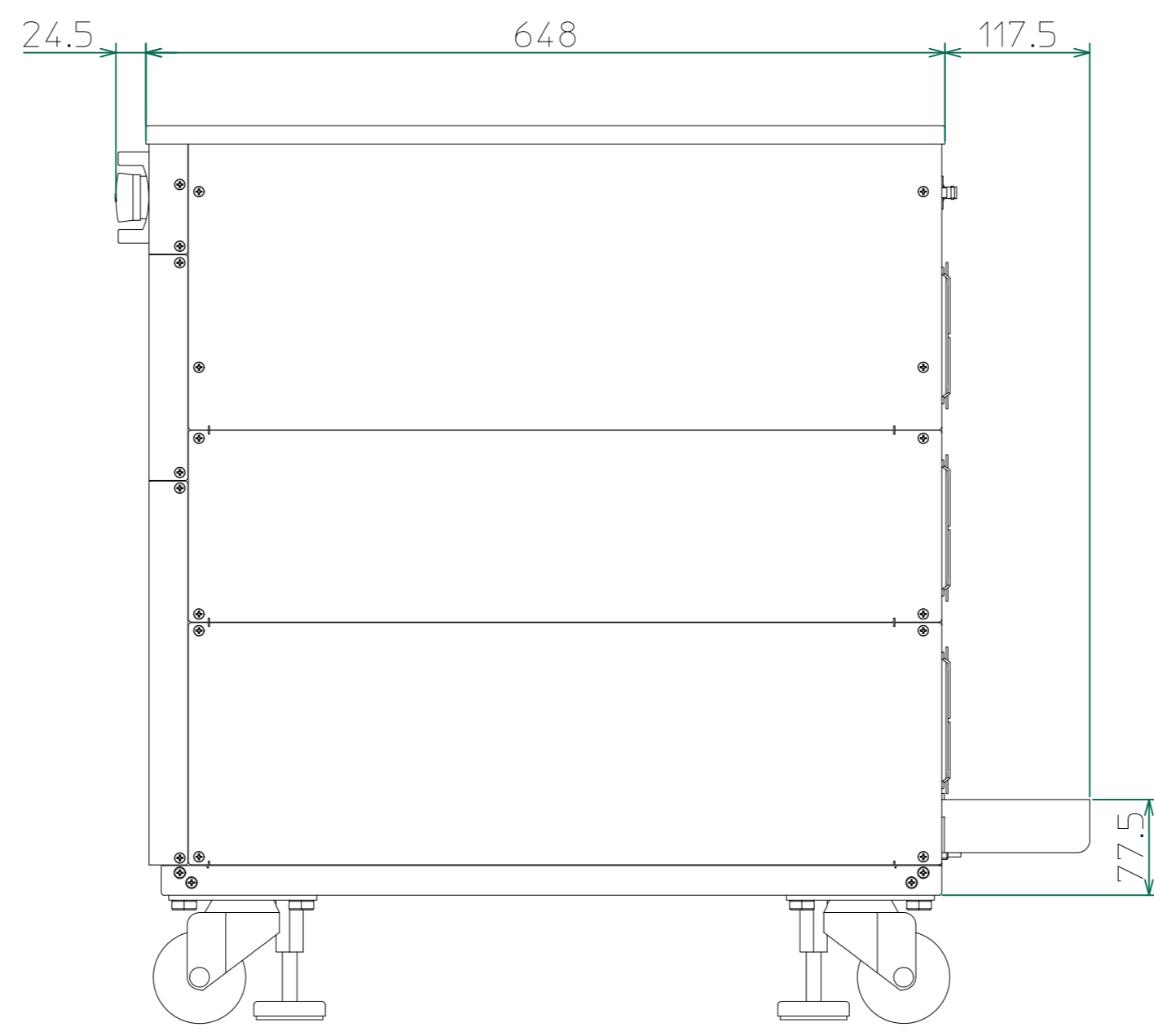

右側面

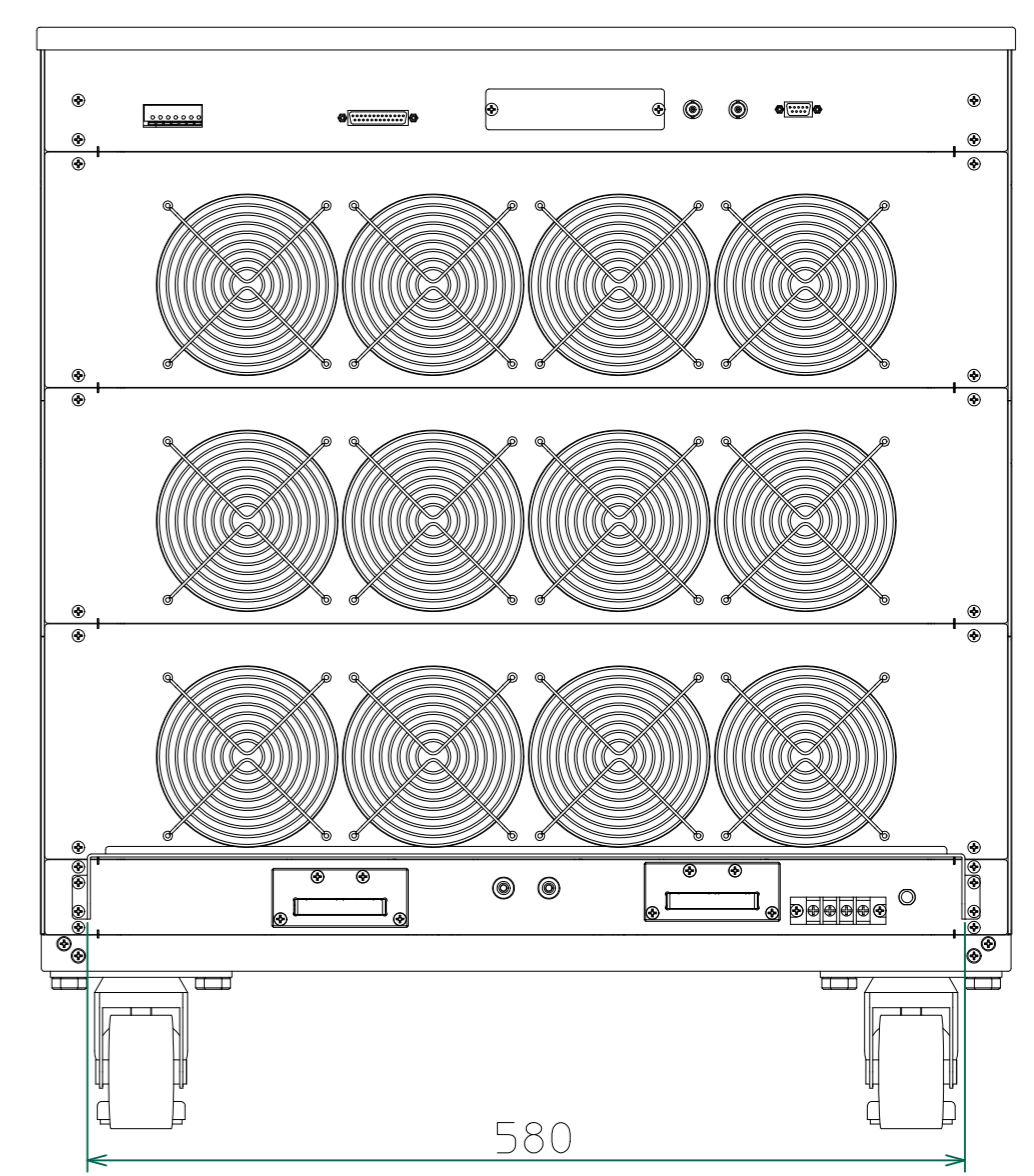

背面

<34215-900.dwg>

材質			処理		指示ナキ 寸法許容差		単位 mm	
設計 2015/05/20 木村	確認 2015/06/01 山本	承認 2015/06/01 山本	品名 34215 外觀図	SHEETS 40/40		SCALE 1:5		
			製品名 34200 Series大容量電子負荷	図番 KM2-P00601S-40		Rev.		