

改訂	個数	日付	変更内容	Rev.	担当
△					
▽					
▲					

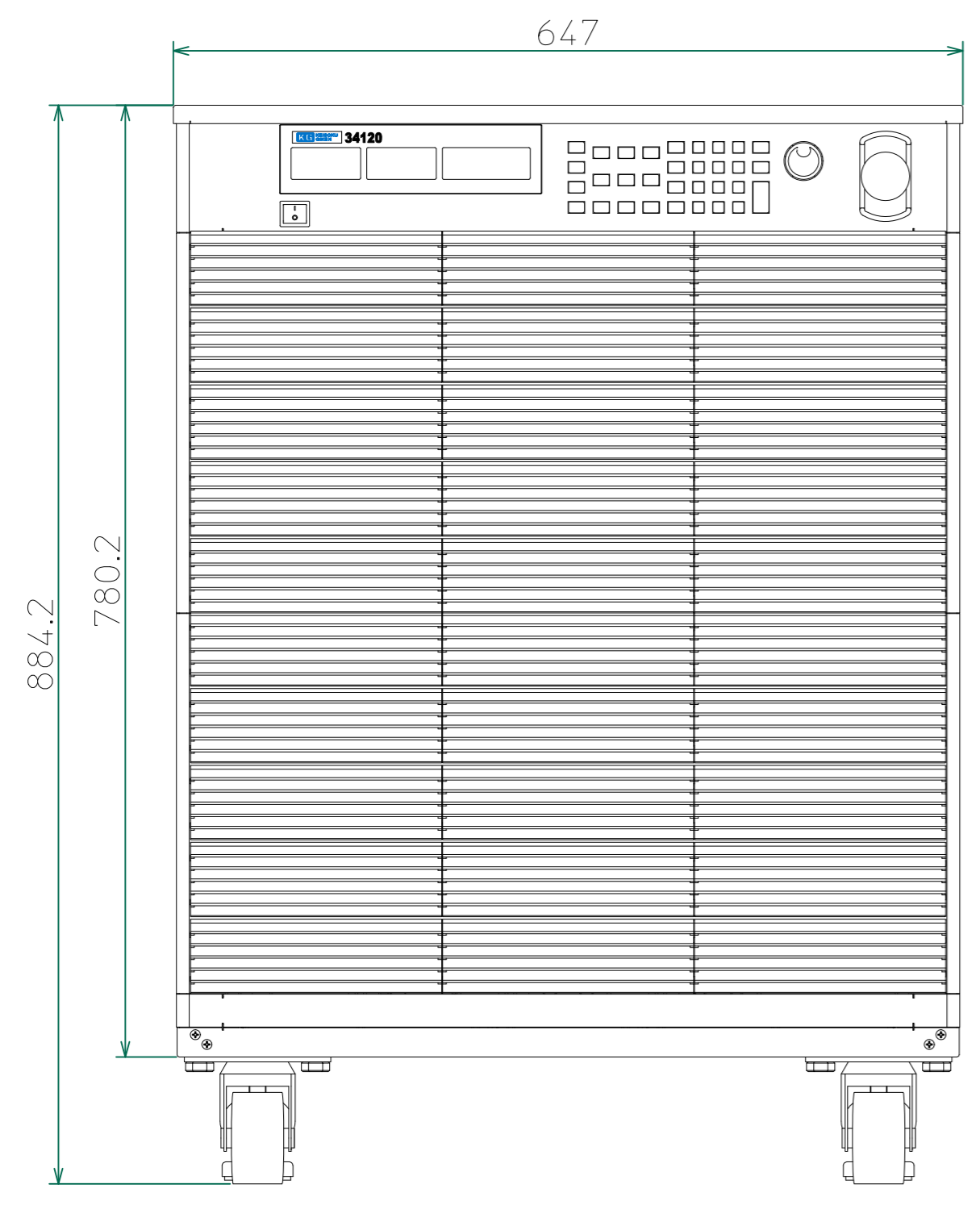

正面

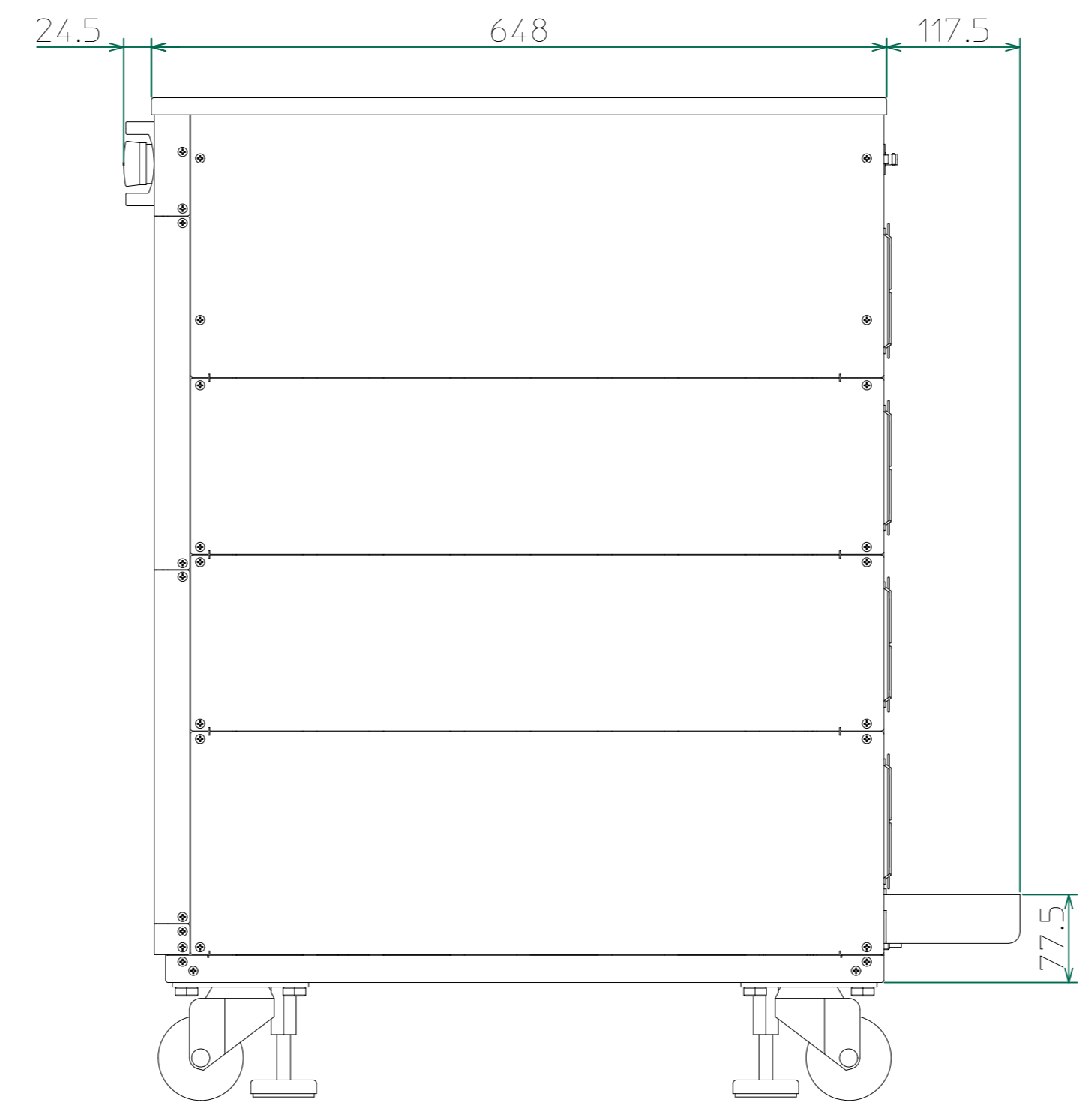

右側面

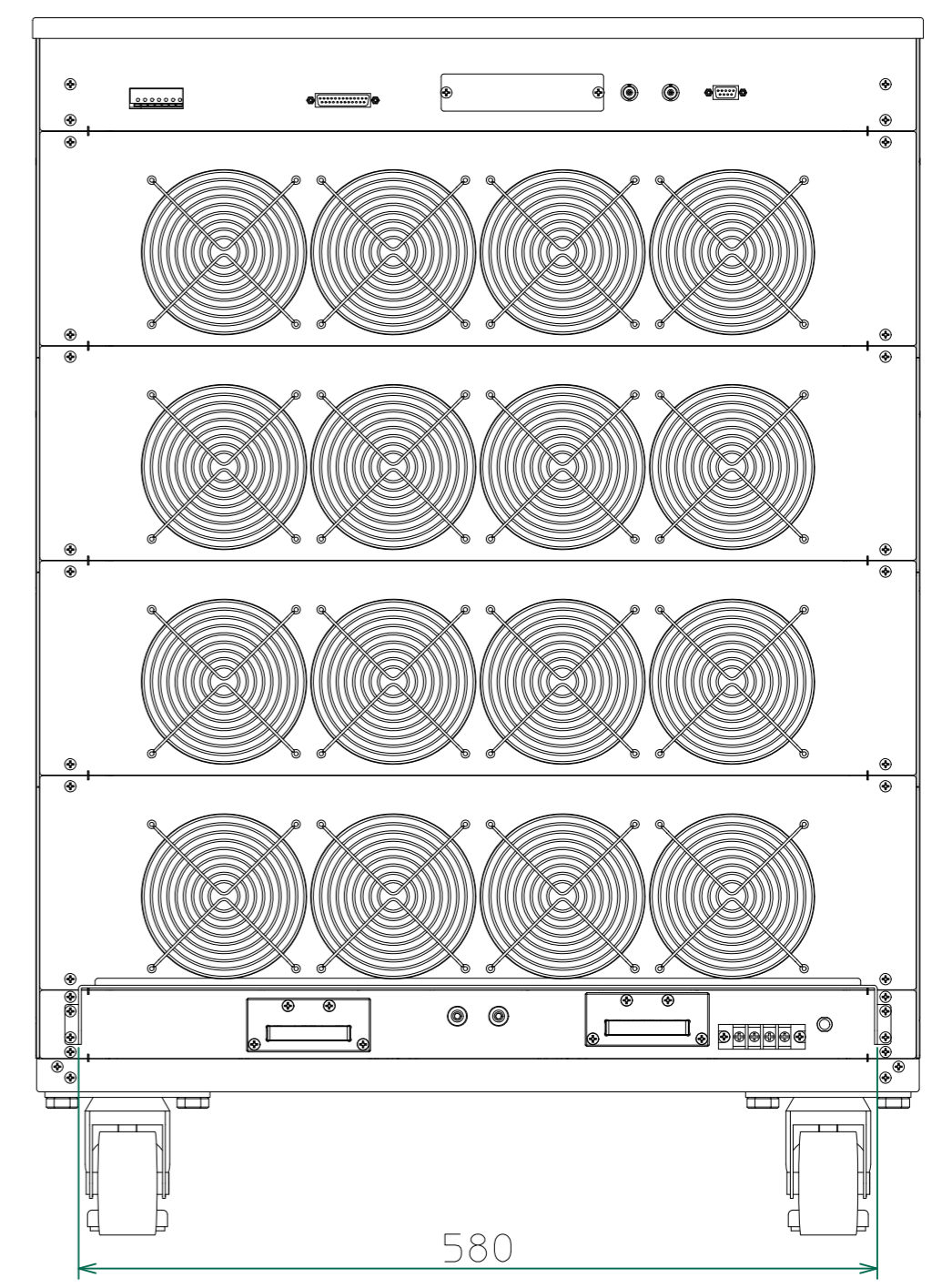

背面

<34120-900.dwg>

材 質			処 理		指示ナキ 寸法許容差	単位 mm
設計 2015/05/20 木村	確認 2015/06/01 山本	承認 2015/06/01 山本	品 名 34120 外觀図	SHEETS 35 / 35	SCALE 1:5	
			製 品 名 34100 Series大容量電子負荷	図 番 KM2-P00601S-35	Rev.	