

改訂	個数	日付	変更内容	Rev.	担当
△					
▽					
◇					

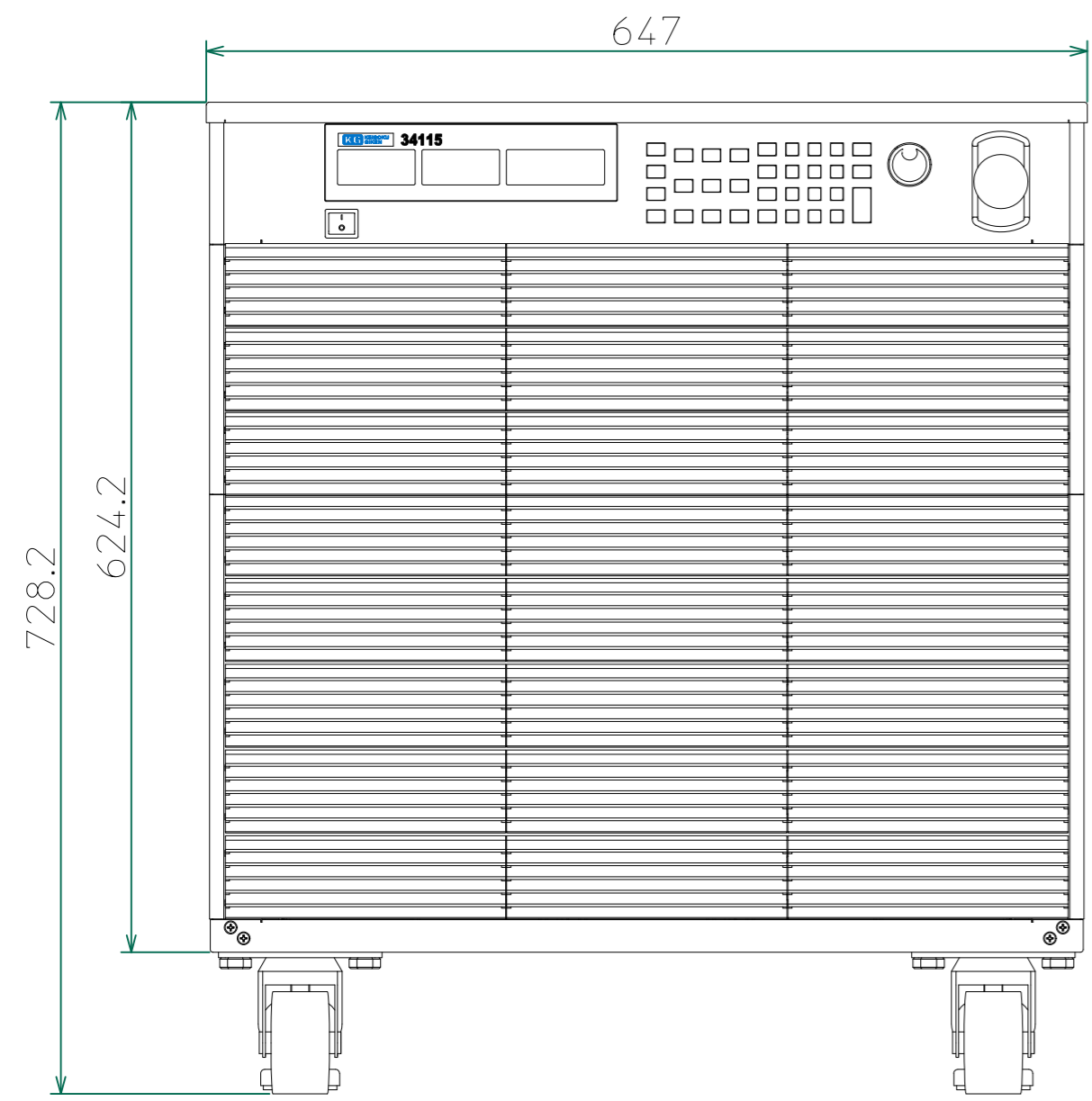

正面

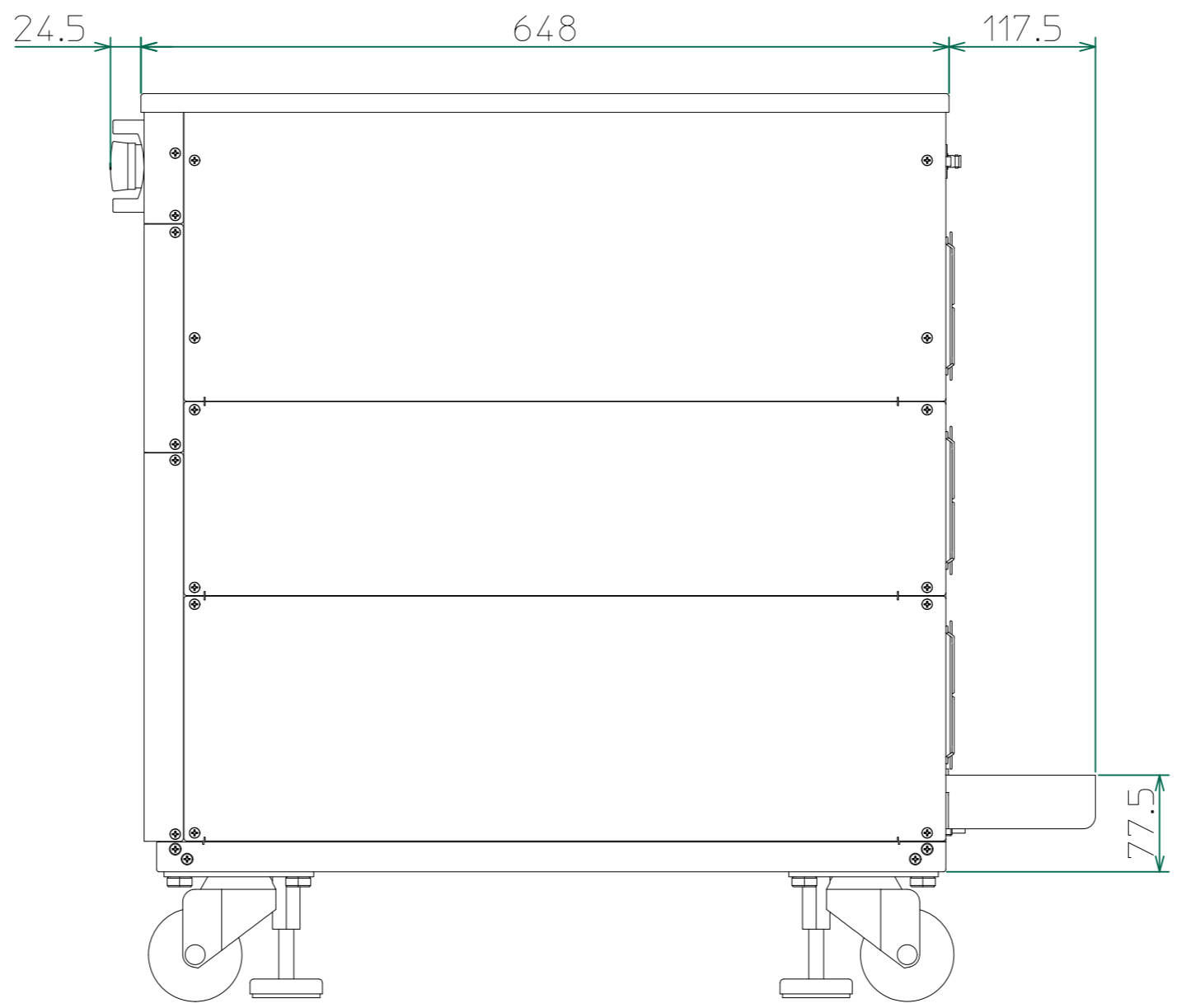

右側面

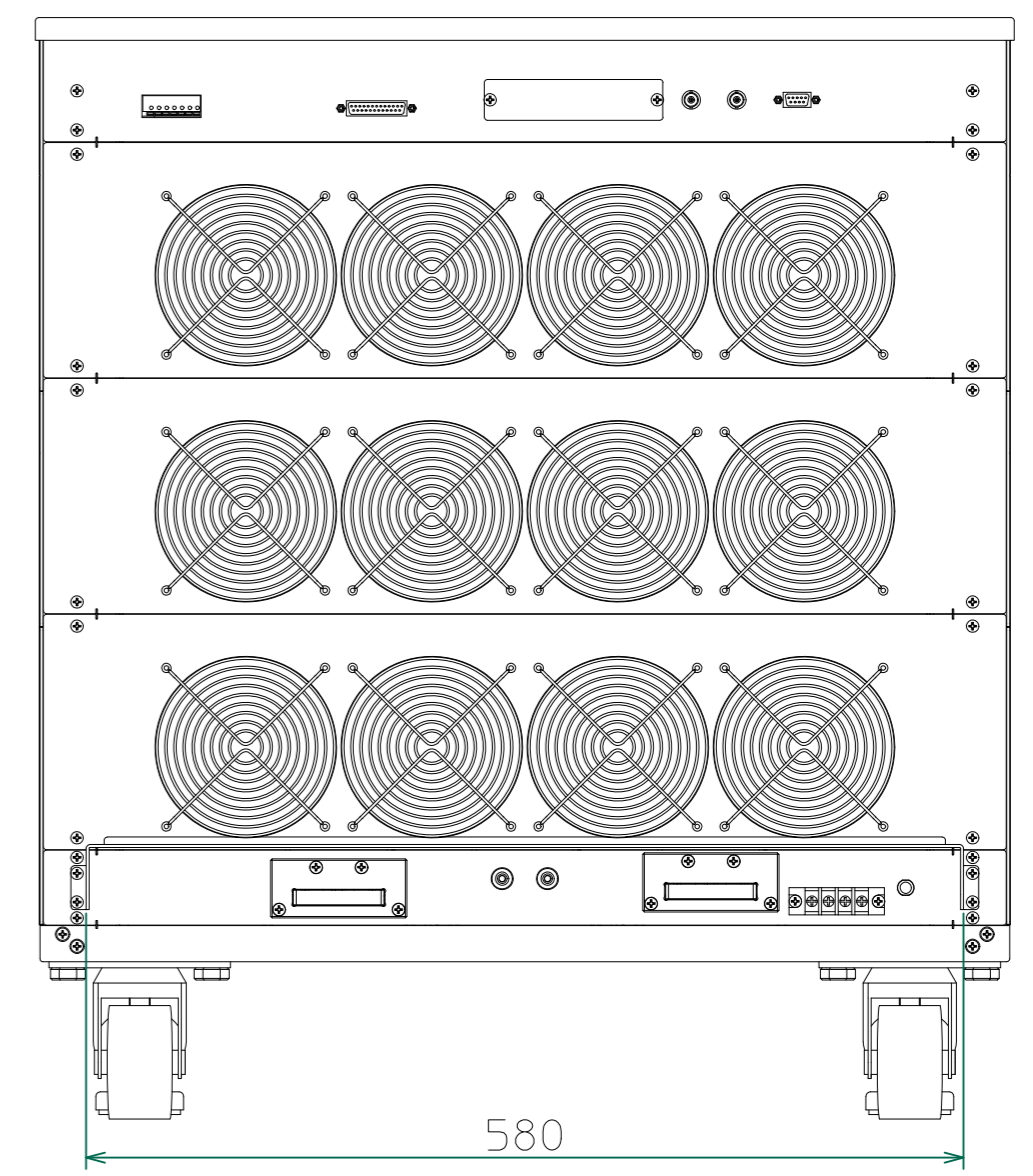

背面

<34115-900.dwg>

材 質			処 理		指示ナキ 寸法許容差		 単位 mm	
設計 2015/05/20 木村	確認 2015/06/01 山本	承認 2015/06/01 山本	品 名	34115 外觀図	SHEETS	34 / 34	SCALE	1:5
			製 品 名	34100 Series大容量電子負荷	図 番	KM2-P00601S-34		Rev.